

Sistema de puertas correderas

Separadores
de ambientes
interiores

laser

Soluciones de
diseño con puertas
correderas y paneles
de cristal templado
para delimitar
espacios y conectar
interiores

laser

Sistema de puertas correderas 05

Minim 12

Lines 22

Quarteron 26

Horizon 30

Vertical 34

Este sistema permite una integración arquitectónica perfecta. De estilo contemporáneo, diseño minimalista, máxima funcionalidad y gran durabilidad, esta colección de puertas correderas permite delimitar espacios, dándoles continuidad y carácter, combinando tecnología y diseño para personalizar al máximo cada proyecto, sean ambientes domésticos, públicos o profesionales.

Sistema de puertas correderas

Modelos

Todas las puertas correderas han sido diseñadas para conseguir la máxima simplicidad estética.



Minim
pág. 12-21



Lines
pág. 22-25



Quarteron
pág. 26-29



Horizon
pág. 30-33

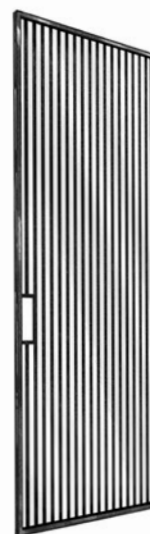

Vertical
pág. 34-39

6

Acabados perflería

Existe la posibilidad de hacer colores especiales de la carta RAL, que se valorarán en cada proyecto en particular.



G
Gris (texturizado)
pág. 12, 15, 26, 28
y 29



C
Corten (texturizado)
pág. 22, 24, 25, 31,
32 y 33



NM
Negro Mate
pág. 16, 17, 34, 35
y 37



BM
Blanco Mate
pág. 18, 19, 20, 21
y 38

Estructuras

Disponemos de ocho estructuras distintas, fabricadas todas ellas a medida, así que estaremos encantados de estudiar cualquier idea.



1D
1 puerta
pág. 38



1D1F
1 puerta + 1 fijo
pág. 31, 32 y 33



1LD
1 puerta lateral
pág. 22, 24 y 25



2D
2 puertas
pág. 16 y 17

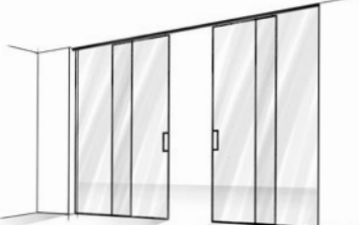

2D2F
2 puertas + 2 fijos
pág. 26, 28 y 29



2LD
2 puertas laterales
pág. 34 y 37



4D
4 puertas
pág. 12 y 15

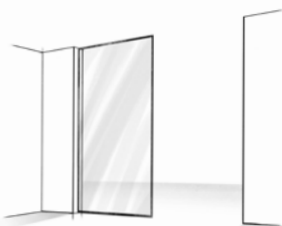

1F
1 fijo
pág. 18, 19, 20 y 21

Cristales

Tenemos una gran variedad de cristales, para combinar con las perfilerías, que permiten adaptarnos a cualquier ambiente.

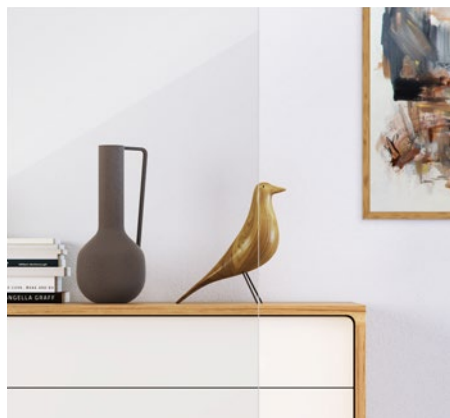

Transparente

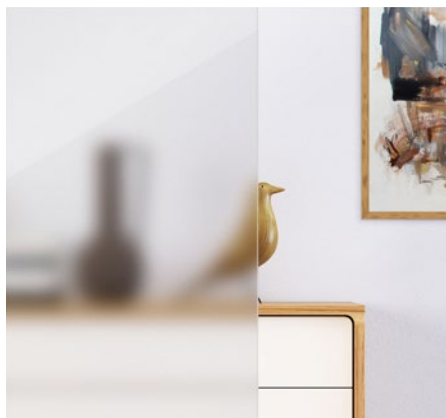

Matizado

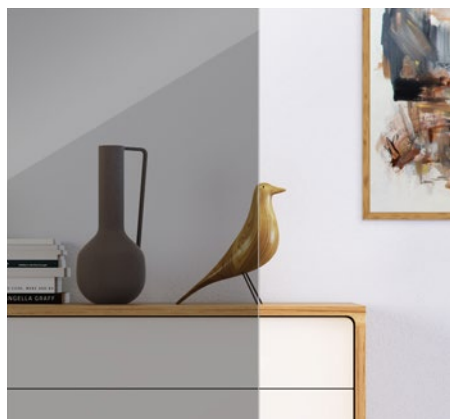

Gris

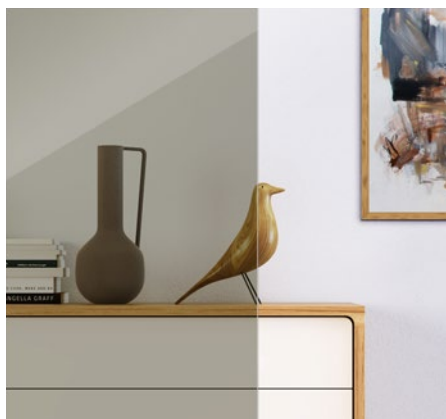

Bronce

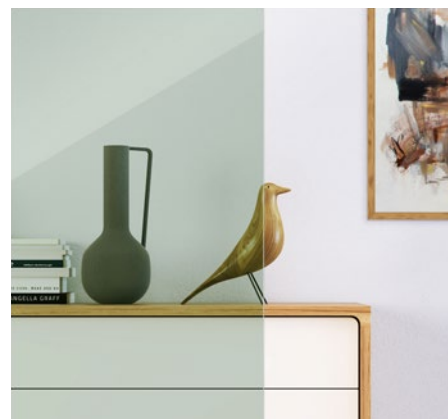

Verde

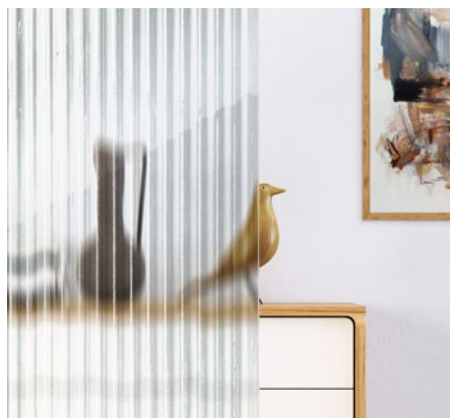

Acanalado

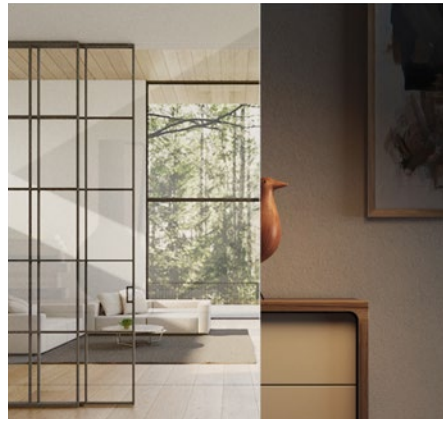

Quando tenemos más luz detrás del cristal que delante, este tiene transparencia, pero si hay más luz delante que detrás, el efecto espejo es casi total.

Efecto Espejo

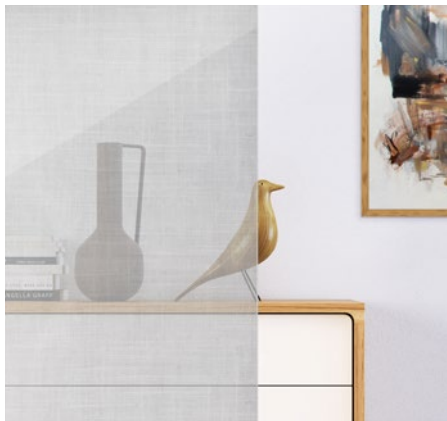

Tela Blanca

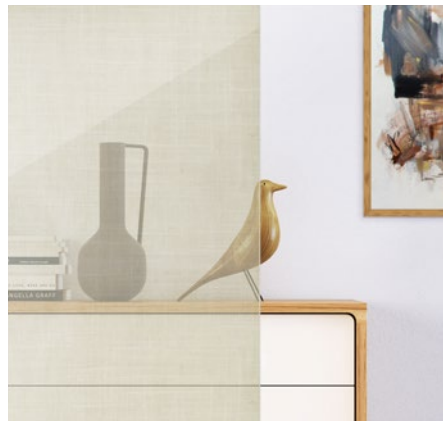

Tela Crema

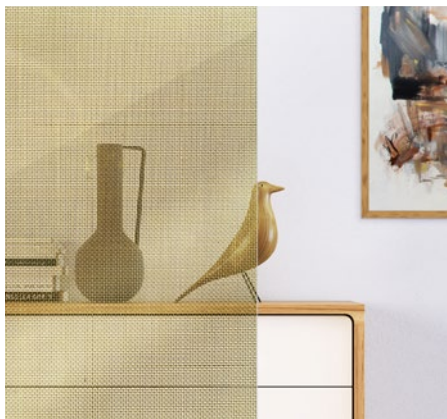

Malla Latón

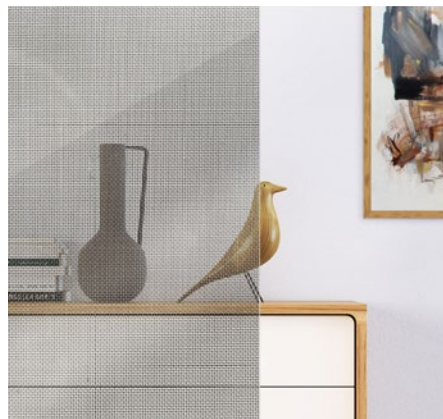

Malla Inox

Guías superiores

- Guía lateral a pared.
- Guía superior bajo techo.
- Guía superior empotrada a techo.

Todas nuestras puertas tienen el sistema *autoclose*, para garantizar un cierre suave, homogéneo y fácil. Este sistema amortigua y silencia el cierre de la puerta.

Guía superior empotrada a techo



Esta guía se empotra en el techo para que quede totalmente oculta. De esta manera, podemos tener una división de los espacios, sin obstáculos en el techo.

10

Ventajas de las preguías

Este sistema facilita la instalación ya que permite colocar la preguía a la vez que el falso techo, sin necesidad de montar la guía aún. De esta manera, como la guía se puede montar al mismo tiempo que la puerta, evitamos posibles daños y suciedad en ella.

También facilita el mantenimiento, reparaciones y posibles desmontajes. Al no estar sujeta directamente al falso techo, este no sufre daños durante el proceso.

Preguía empotrada y guía con un carril:

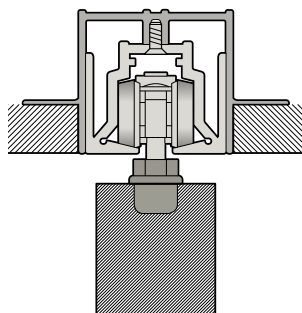

Preguía empotrada y guía con dos carriles:

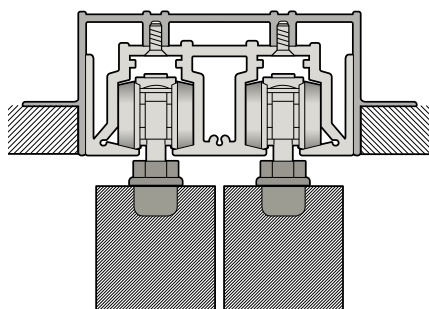

Guía superior bajo techo



Esta guía se sujeta al techo de una manera muy sencilla y sin necesidad de realizar obras.

Guía lateral a pared



Esta guía se sujeta a la pared. Es la versión limpia y moderna de la puerta de granero.

Este sistema nos permite tener puertas correderas sin necesidad de hacer obras.

Preguía bajo techo y guía con un carril:

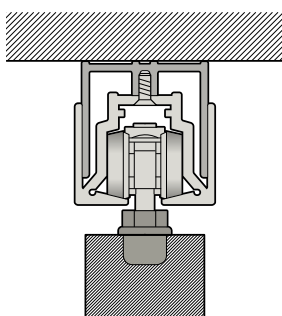

Preguía lateral y guía con un carril:

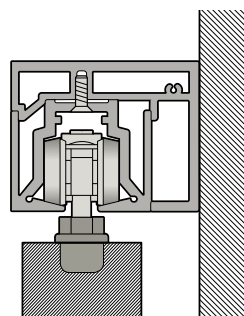

Preguía bajo techo y guía con dos carriles:

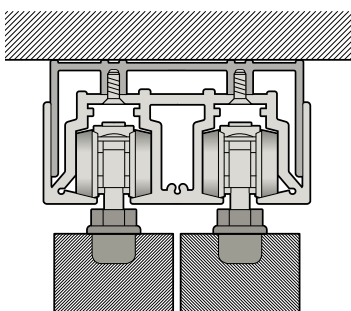



12

Minim 4D

Cuatro puertas con perfilera *Minim* en gris y cristal acanalado.



Las puertas *Minim* dividen espacios con la mínima intervención para seguir teniendo la sensación de espacio abierto. La perfilería se convierte en un actor secundario, dando majestuosidad y ligereza al interiorismo de las estancias, pudiendo jugar con los distintos acabados de cristales o perfilerías de la gama.

Minim

Todos nuestros modelos van con guías inferiores invisibles, para que nada entorpezca el paso, dando una sensación de continuidad total entre los distintos espacios.





La guía superior bajo techo está diseñada para que quede totalmente integrada al resto de la estructura.



Minim 2D

Dos puertas con perfilera *Minim* en negro mate y cristal transparente.

Detalle de la guía bajo techo de color negro mate, igual que la perfilera de las puertas.



18

Un fijo minimalista que, combinado con la *malla latón*, aporta carácter a cualquier ambiente. Ideal para aquellas zonas que requieren de una cierta intimidad.

Minim 1F

Un fijo con perfilería
Minim en blanco mate
y cristal con malla latón.





Con los cambios de luz, la *malla latón* también va variando su apariencia, pudiendo ser más o menos opaca, dependiendo de la iluminación que haya en cada momento.







Las puertas *Lines* son ideales para quienes desean unas puertas minimalistas, pero con un detalle singular. Las dos líneas horizontales ayudan a dar una mayor visibilidad a la puerta cuando está cerrada, convirtiéndolas en ideales para espacios transitados.

Lines

Lines 1LD
Puerta con perfilera *Lines*
en color corten y cristal
transparente.



Detalle de la guía lateral sujeta a la pared, con acabado corten.

Detalle del tirador y de los dos perfiles del modelo *Lines*.

Nuestras guías laterales sujetas a la pared, permiten tener puertas correderas sin necesidad de hacer obras y sin renunciar a la estética.



Las puertas *Quarteron* dividen espacios de manera minimalista, pero con un marcado carácter. Un clásico que ha vuelto para quedarse.

Quarteron



Quarteron 2P2F
Dos puertas y dos fijos
con periferia *Quarteron*
en gris y cristal
transparente.



28

Las guías empotradas al techo minimizan el impacto visual, pudiéndose pedir del mismo color del techo, haciéndolas casi invisibles.

Detalle de la parte inferior de la puerta, con guía oculta, para que nada entorpezca el paso entre los distintos espacios.



Las puertas *Horizon* son la solución ideal para aquellos espacios que necesitan una partición clara, con identidad y estilo, aportando misterio a las estancias, ya que se van desvelando a medida que nos movemos por ellas. Un juego visual interesante que añade textura a cualquier interiorismo.

Horizon

30

Horizon 1D1F
Puerta y fijo con
perfiles *Horizon* en
corten y con cristal
transparente.







Todas nuestras puertas tienen las guías inferiores ocultas, para que no haya ninguna división u obstáculo en el suelo.



Detalle de la guía
empotrada a techo con
un rail, en corten, como
el resto de la perfilería.





Las puertas *Vertical* dan textura a los espacios, consiguiendo una división evidente, sin perder las transparencias. Una verticalidad que siempre juega con la luz y las sombras.

Vertical

Esta perfilera es ideal para aquellos espacios con techos no muy altos, ya que aumenta la sensación de verticalidad.

La guía lateral a pared, nos permite tener una división elegante y sencilla, sin necesidad de realizar obras.







Todas nuestras puertas tienen el sistema de *autoclose* que asegura un cierre lento y homogéneo, sin golpes ni ruido.

Vertical 1D

Una puerta con perfilera *Vertical* en blanco mate y cristal transparente.

Estamos de enhorabuena, después de más de 30 años de experiencia en el sector, nace Lasser Concept, una nueva división que amplía la oferta de productos, dando respuesta a las nuevas necesidades que aparecen en los hogares y negocios.

Estas soluciones de diseño para delimitar espacios y conectar interiores, nos abren un abanico infinito de posibilidades. Os aseguramos que esto no ha hecho más que empezar.

laser

LASSER CONCEPT SL
C. del Torrent Fondo, 9 – 08840 Viladecans
Barcelona, España
T 933 133 000
lasser@lasser.es

www.lasser.es